

みんなで考えよう！ 障害者自立支援機器
「ニーズ・シーズマッチング交流会 2026」
～ 使う人と作る人の交流会 ～
「出展企業等」募集要項

障害者及び障害児（以下「障害者」。）の自立を支援する「障害者自立支援機器（以下「支援機器」。）」は、障害者の活動や参加を促すものとして、極めて重要な役割を果たすものです。

一方、障害者福祉の現場において、真に必要とされる支援機器を開発するためには、開発の早い段階からユーザや支援者の「ニーズ」と、開発や研究者等の「シーズ」をマッチングすることが大切であり、開発者はシーズ志向型にならないよう、障害者の置かれている状態は勿論のこと、障害福祉現場の課題やニーズを的確に捉えて、支援機器を開発することが重要となります。

この交流会では、ユーザ側が持つ「ニーズ」と開発側が持つ「シーズ」のマッチングを目的とした支援機器に関する交流会を企画・開催し、実用的な支援機器が開発されるよう、試作機等（既に実用化した機器も可。）を用いて想定するユーザと開発側が膝を交えて意見交換できる場を設けるとともに、効果的なモニター評価等を行う機会を創出することといたします。

交流会へ出展（無料）を希望する方は、本募集要項をご参照の上、所定の期日までに「出展申込」を行ってください。

なお、出展希望が多数の場合には、申請内容及び、障害の種別や機器の分野等、全体のバランスを勘案することとし、出展をお断りする場合がございますことを予めご了承ください。

- ※ニーズ側：障害者、家族、在宅・施設等の介護職員、医療・福祉の業務に従事し障害者の福祉や訓練に係わる者 等
- ※シーズ側：開発メーカー、地域の産業振興団体、新規参入を検討する企業・研究者、大学・研究機関 等

< Web開催(4カ月) >

- 開催日 令和8年10月1日(木)～令和9年1月31日(日)
- サイト テクノエイド協会HP内「Web交流プラットフォーム」

※動画等の発信とオンライン上の交流

< 東京会場(2日間) >

- 開催日 令和8年12月17日(木)～18日(金)
- 時間 初日10:00～17:00 / 最終日10:00～16:00
- 会場 東京都立産業貿易センター台東館(5・6階展示室)

目次

I. 交流会の目的と概要.....	2
II. 出展申込の方法及び募集する数、申込期限.....	3
III. 出展対象者と機器の条件等.....	5
IV. 出展小間の仕様、備品等.....	6
V. インフルエンザ等感染症の流行について.....	7
VI. WEB開催時における出展者の個人ページ.....	8
VII. 会場までのアクセス方法.....	9
VIII. 出展にあたっての注意事項.....	10
IX. 招待する関係団体等、問い合わせ先.....	12
◆昨年度の開催状況について(参考).....	13

1. 交流会の目的と概要

1. 交流会の目的

本交流会は、自立支援機器の開発を促進することを目的に、障害当事者をはじめ、ご家族や福祉・医療従事者などの「**機器を使う側(ニーズ)**」の方々と、開発企業や大学、研究機関、産学官交流振興組織などの「**機器を作る側(シーズ)**」の方々が、じっくり膝を交えて交流することを目的とするものです。

- ※ニーズ側：障害者、家族、在宅・施設等の介護職員、医療・福祉の業務に従事し障害者の福祉や訓練に係わる者 等
- ※シーズ側：開発メーカー、地域の産業振興団体、新規参入を検討する企業・研究者、大学・研究機関 等

2. 開催概要

①イベント名称：「**障害者自立支援機器 ニーズ・シーズマッチング交流会 2026**」

②開催日程・場所：

<Web開催>

- 開催日 / 令和8年10月1日(木)～令和9年1月31日(日)
- サイト / テクノエイド協会HP内「Web交流プラットフォーム」

<東京会場>

- 開催日 / 令和8年12月17日(木)～18日(金)
- 会場 / 東京都立産業貿易センター台東館(5・6階展示室)



③期間中：支援機器の展示・相談、デモンストレーション、意見交換等の実施

Web開催では、動画やテキスト情報を掲載し、問い合わせフォームを利用して交流を深めることとします。

④併催イベントの概要（予定）： ※プログラムは変更する場合があります。

(Web開催) ※期間中に限りいつでも視聴が可能

1. 交流会の実施について (Webを活用した交流の進め方)
2. 開発支援機関による助成金事業の取り組みについて
3. 厚生労働省 調査研究事業報告 他



(東京会場)

1. 基調講演
2. 開発支援機関による助成金事業の取り組みについて
3. 支援機器の開発・活用に係る講演



⑤出展料：「**無料**」(但し、出展に伴う駐車料金や搬出入等に伴う費用は自己負担。)

II. 出展申込の方法及び募集する数、申込期限

1. 申込方法

出展を希望する方は、下記の「**出展申込専用ページ**」より、必ず所定の期日までにお申し込みください。

この原稿はパンレット等にも活用します。入力内容に漏れや誤字が無いようお願いいたします。※PCでのお申込みを推奨いたします。

【お申込みの流れ】

(協会トップ画面)

The screenshot shows the homepage of the Techno-Aids Association. The main banner for the '2026 Exchange Meeting' is highlighted with a red box. It features the title 'ニーズ・シーズマッチング 交流会 2026' and details for both Web and Tokyo events. Below the banner, there are several navigation links and news items. A callout box on the right points to the '補聴器関係はこちら' link, stating that clicking it leads to the exchange meeting's dedicated page.

どちらかをクリックすると交流会専用ページに変わります。

交流会専用ページ→「出展企業等の募集」のタブ よりお申込みください。

○公益財団法人テクノエイド協会 交流会2026専用ページ

→ <https://www.techno-aids.or.jp/2026koryukai/web/hall/cms/>

もしくは、

○出展申込専用ページ

→ <https://www1.techno-aids.or.jp/robot/maker/index.php?fmd=84>

2. 出展募集する数

100社

◆東京会場とWeb開催

※会場開催のみ又は、Web開催のみの出展は認められません。

3. 申込期限

令和8年7月24日(金)17:00必着

※ 締切りを過ぎた後の申込みは受付いたしません。

4. 出展者の決定

目的に合致した機器であるか、申請された内容に不備がないか、過去の出展状況等を勘案し、当協会にて決定します。

出展希望が多数の場合には、申請内容及び、障害の種別や機器の分野等、全体のバランスを勘案し、出展をお断りする場合や出展会場の変更のお願いをする場合がございますことを予めご了承ください。

出展の可否につきましては、事務局審査後、協会より通知します。

5. 出展料金

無料（但し、出展に伴う駐車料金や搬出入等に伴う費用は自己負担。）

6. 出展申込に関する問い合わせ

公益財団法人テクノエイド協会 企画部 担当者 香川、佐藤、五島
電話番号 03-3266-6883
電子メールアドレス shogai-kiki2@techno-aids.or.jp

本交流会の業務の一部を委託する予定です。本年度の委託先が決定次第、委託先から直接ご連絡がありますのでご対応をお願い致します。



III. 出展対象者と機器の条件等

1. 出展対象者

以下のすべての事項を満たす方とします。

- 障害者向けの支援機器を開発中の企業等で、かつ試作機を出展できる企業・個人等
※但し、既に商品化した支援機器であっても、ニーズを踏まえた改良の意向がある場合は参加を認めることといたします。
- 障害当事者等と交流を深めてニーズをくみ取り、良質な支援機器の開発や改良を目指している企業・個人等

開発企業以外で出展ご希望の際は、協会までお問い合わせください。

2. 出展機器の条件

- 開発や改良を目的とした機器であること。
- 障害当事者等のニーズを聞き取り、開発や改良、改善を目的とする機器であること。
- 障害者の活動や参加を支援する要素技術等であること。
- 高齢者向けの機器は除きます。
- 営業や販売を目的とする機器の出展は除きます。
- 1企業、原則1機器とします。ただし、複数点の出展を希望の場合には、事務局までご相談ください。

3. 出展にあつての留意事項

(1) Web開催

- ・ 交流を深める方策として、10分以内の動画又は、音声や動画が入った PowerPoint（以下「動画等」）を出展者のページ内で掲載が可能です。（作成は任意とします）
- ・ 動画等は、開発中の製品紹介をはじめ、対象者、機器の使用方法、活用方法等の内容などを基本とします。
- ・ 障害者に対する情報保障は、各社にてお願いいたします。
- ・ 作成した動画等は、当協会の Youtube アカウントで公開することといたします。
- ・ 本交流会は、ニーズとシーズのマッチングを目的としているため、販売を促進する内容の動画等は認められません。（例、キャンペーンの紹介や割引価格の提示等）

- ・ 出展者を対象に、令和8年8月4日（火）13時30分より、オンライン説明会を開催します。出展者は必ず参加してください。

(2) 東京会場

- ・ 出展申込をしないで、会場へ支援機器を持ち込むことはできません。
- ・ 交流会では販売行為（金銭の授受）及び販売活動は禁止です。
- ・ 会場にて来場者や他の出展者等に迷惑行為を行った場合には即時退場を命じます。協会の指示に従ってください。
- ・ 開催日が近くなりましたら、出展の詳細に関わる「出展者マニュアル」をお配りする予定です。

IV. 出展小間の仕様、備品等

1. 出展小間イメージ

下図の備品は、基本設備となります。

背面に壁、バックパネル、感染防止パネルの用意はありませんので、各自で準備をお願いします。

東京会場のブースのイメージ

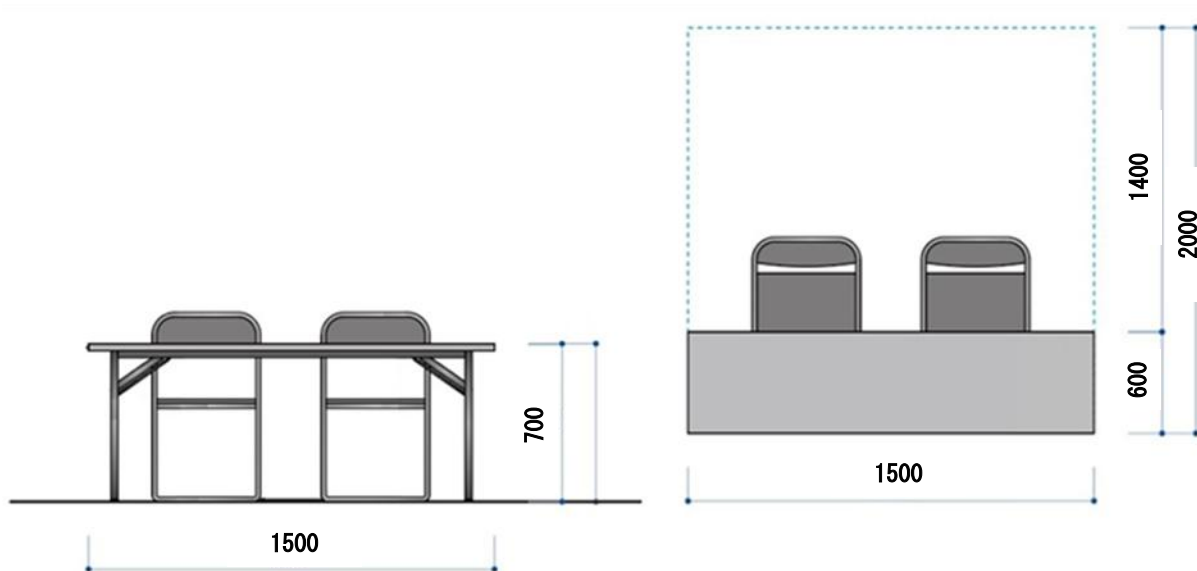

2. 仕様・備品等

(1) 小間の仕様

- ・ 展示スペース：2,000mm～×2,000mm～（予定）

※上記のスペースは1ブースの最小サイズになります。会場及び出展企業数等の都合により調整を行い、最終確定したブースサイズは出展確定者へ別途ご案内いたします。

なお、上記サイズより小さくなることはございません。

(2) 基本の設備

- ・ テーブル1台
W1,500mm×D600mm×H700mm
- ・ 椅子2脚

(3) 追加備品の取り扱い

- ・ パネルを貼るスタンドやカタログスタンド、電源の延長ケーブル等は、必要に応じて自社で用意してください。
- ・ **電源（100V）が必要な場合には、出展申込時に必ず記載し、ドライヤー等消費電力が高い器具を使用される場合には事前にお知らせください。**

(留意事項)

各会場では、会場設営において施工及び電気工事業者が入る予定ですが、基本的に自社にてご準備いただきますようお願いいたします。

ご不明な点は、事務局までお問い合わせください。

V. インフルエンザ等感染症の流行について

1. 会場開催の留意事項

インフルエンザ等感染症の流行に伴い、イベント開催の自粛が予測される場合には、Webに切り替える場合があります。

①マスクの着用、手指の消毒

- マスクの着用は個人の判断を委ねることとします。
- ブースなどで使用される消毒液は出展者にてご用意ください。

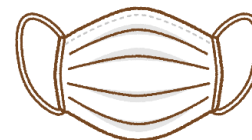

②飛沫感染予防を前提とした交流

- 出展機器について、随時消毒をするなど、自社・自身で感染症予防を行ってください。



VI. Web開催時における出展者の個人ページ

1. 出展者個人ページ（イメージ）

出展者ごとの個人ページを設け、来場者は出展者のページに入ること、製品動画の視聴や問合せフォームを使って意見交換や交流を行うことを想定しています。

● 身体障害（肢体不自由）
ページの先頭へ

公益財団法人テクノエイド協会

生活便利用具（自助具）データベースシステム

今までの閲覧数
298

出展者情報

東京会場に出展

会場では実機を見ることができます。

生活便利用具（自助具）データベース
テクノエイド協会

お役立ち情報（活用助かりたい！）
取扱説明書ダウンロード



既製品
(購入可能なもの)



製作事例
(工房などで作ったもの)

このページの検索

住所： 〒162-0823 東京都新宿区神楽河岸1-1
セントラルプラザ4F

担当部署： 企画部

TEL： 03-3266-6883

FAX： 03-3266-6885

メールアドレス：
shogai-kiki2@techno-aids.or.jp

HP： <http://www.techno-aids.or.jp>

その他：

出展機器

出展機器	生活便利用具（自助具）データベースシステム
型番	
障害種別	身体障害（肢体不自由）
機器の概要	自助具製作に活用できる素材や材料、工作方法等に関する情報提供を通じ、適切かつ効果的な自助具製作等に係る普及啓発を行う。

交流したい内容

当システムの使い勝手、より良いシステム作りへのご意見について

製品の活用情報

(枚数：2/16枚)



この用紙の解説はこちら

この用紙の解説はこちら

この用紙の解説はこちら

この用紙の解説はこちら



この用紙の解説はこちら

この用紙の解説はこちら

この用紙の解説はこちら



この用紙の解説はこちら

この用紙の解説はこちら

この機器について、問い合わせする

（交流を希望する）





交流を希望するの活用方法

当該機器について、メーカーにうかがいたこと、意見交換や交流したことがあれば、連絡をして電話やオンラインで交流してください。クリックすることにより、問い合わせフォームが開きます。

シーズ・ニーズマッチング交流会 公式パンフレットPDF 

シーズ・ニーズマッチング交流会 パンフレット（1枚もの） 

交流会開催期間中の併催セミナーを視聴 

※上記はあくまでイメージであり、実際の画面と異なる場合があります。

VIII. 出展にあたっての注意事項

1. 出展申込

- 本出展要項をご確認いただき、期日までに必ずお申込みください。
- 期限を過ぎた申込は受付いたしません。
- 出展内容が交流会の趣旨に合わないと協会が判断した場合、出展をお断りします。これにより生ずる損害に対し、協会は一切の責任を負いません。

2. 出展の取りやめ

- 出展の取りやめは出展の決定から原則10日以内とし、協会に申し出てください。
- 協会の判断により正式な取りやめを決定します。（なお、パンフレット等の作成状況によっては、出展取りやめの依頼をいただいても、情報が掲載されたままとなる場合があります）
- 協会に断りなく無断で出展取りやめ（当日欠席）をした場合には、今後の交流会の出展を認めない場合があります。

3. 提出物について

- パンフレットやWeb交流プラットフォーム作成のため、出展者情報や出展機器情報のご提出をお願いいたします。その他、事務局より資料等の請求があった場合には事務局の指示に従うようお願いいたします。

4. 出展の可否、小間位置の決定

- 障害の種別や支援機器の分野等、全体のバランスを勘案し、最終的には協会にて出展の可否を決定することといたします。また、小間位置の割り当ても協会にて行います。

5. 会場内の行為の制限

- 出展者は協会の承諾なしに、通路、休憩所など自らの出展スペース以外での展示・宣伝を行うことはできません。
- 来場者や他の展示者に迷惑を与えるような音、光、熱、臭気を伴う行為や危険と認められる実演はできません。
- 会場にて来場者や出展者等に迷惑行為を行った場合には即時退場を命じます。

6. 駐車場

- 会場によって車での搬出入の利用方法は異なるため、事務局の指示に従ってください。
- 期間中の駐車場は出展者で確保してください。なお、割引券は協会では発行しません。

7. 管理保全

- 協会は管理者としての注意をもって会場全般の管理にあたります。ただし、各出展物の管理は出展者が自己の責任と費用にて行ってください。協会は出展物の損害に対しての一切の保証を負いません。

8. 損害賠償

- 出展者及びその代理人が他社の小間、協会の運営設備又は展示会場の設備及び人身等に損害を与えた場合、また、搬出入時や交流会開催期間中に発生した出展物の損傷・紛失

等について、その補償は出展者の責任において行うものとし、協会は一切の責任を負いません。

- 出展物の輸送及び展示中の保護については、必要に応じて保険をかけるなど適切な対策を講じてください。

9. 消防・安全

- 出展者は、会場に適用される消防及び安全に係わる全ての法規、規則を厳守しなければなりません。

10. 交流会の中止

- 協会は天災などの不可抗力により、交流会の開催が困難と判断した場合、延期又は中止することがあります。また、その際に生じた損害について協会は責任を負わないものとします。
- 新型コロナウイルス感染症の今後の動向により、イベント開催の自粛が予測される場合には、会場開催を中止しWeb開催に切り替えることとします。

11. 法的保護等

- 交流会におけるアイディアの模倣及び交流時等に関するトラブルについて、協会は一切の責任を負いません。特許など特別なノウハウ等についての知的財産権は出展者の責任において対応してください。

12. 法令、規約の厳守

- 出展者は、日本国内の各種法令を遵守するとともに、協会が定める一連の規約（募集要項、出展マニュアル等）を本契約の一部とし、これを遵守することに同意するものとします。
- 万一、法令、規約に違反した場合、協会は理由の如何にかかわらず出展を拒否もしくは取り消すことがあります。これによって生ずる損害に対し、協会は一切の責任を負わないものとします。

13. アンケート調査、ご協力をお願い

- 交流会は国庫補助事業により開催するものです。
- 交流会参加の目的を明確化するとともに、その成果を評価する必要があります。事務局から依頼のあったアンケート調査には必ずご回答ください。

14. 写真等の撮影について

- 会場での撮影・録画の行為（講演は除く）は可としますが、撮影する企業等の許可を必ず得ることや他の来場者等へのご配慮を頂きますようお願いいたします。
- 協会では交流会の様子を各方面へ広報するため、交流会の期間中、機器やシンポジウム等の様子を写真や動画で撮影しますので、予めご了承ください。なお、写真や動画の撮影を拒否する場合には予め申し出ください。

IX. 出展予定の関係団体・機関、問い合わせ先

1. 関係団体等（予定）

（1）障害当事者団体

- ・ 公益社団法人 全国脊髄損傷者連合会
- ・ 一般社団法人 日本ALS協会
- ・ 社会福祉法人 日本視覚障害者団体連合
- ・ 一般社団法人 全日本難聴者・中途失聴者団体連合会
- ・ ポリオの会
- ・ ASD（自閉スペクトラム症）生活環境研究会
- ・ 特定非営利活動法人 日本失語症協議会
- ・ 社会福祉法人 日本身体障害者団体連合会
- ・ 社会福祉法人 全国盲ろう者協会
- ・

（2）開発支援機関等

- ・ 厚生労働省 社会・援護局 障害保健福祉部 企画課 自立支援振興室
- ・ 総務省 情報流通行政局情報活用支援室
- ・ 国立研究開発法人 新エネルギー・産業技術総合開発機構（NEDO）
- ・ 国立研究開発法人 情報通信研究機構（NICT）

2. 交流会に関するお問い合わせ

公益財団法人テクノエイド協会 企画部 担当者 香川、佐藤、五島

電話番号 03-3266-6883

電子メールアドレス shogai-kiki2@techno-aids.or.jp

本交流会の業務の一部を委託する予定です。本年度の委託先が決定しだい委託先から直接ご連絡がありますので、ご対応ください。

◆昨年度の開催状況について(参考)

令和7年度の交流会の開催状況は、以下のとおりです。

- 専用ホームページ <https://www.techno-aids.or.jp/2025koryukai/web/hall/cms/>
- 2025記録動画 <https://www.techno-aids.or.jp/gallery/list/>

1. 東京会場 来場者数 (令和7年12月18日～20日開催)

使う人	作る人	出展者等	計
365名	288名	286名	939名

※出展者等には、出展企業、障害当事者・支援団体、開発支援機関等を含める。

3. Web交流プラットフォーム アクセス数

		計
トップ画面	総アクセス数	11,756回

〈東京会場 交流風景〉

